

କୌଣସି ଚିତ୍ର, ଉଦାହରଣ ସାହାଯ୍ୟରେ ଏକ ସରଳ ରୂପାନ୍ତରଣ ଉଦାହରଣ ଦର୍ଶାନ୍ତୁ ।
 କର୍ତ୍ତବ୍ୟ ରୂପାନ୍ତରଣର ସମୀକରଣ ଉଦାହରଣ ସାହାଯ୍ୟରେ ଏକ ସରଳ ରୂପାନ୍ତରଣ ଉଦାହରଣ ଦର୍ଶାନ୍ତୁ ।

ଉଦାହରଣର ସମୀକରଣ କିପରି ଏକ ସରଳ ରୂପାନ୍ତରଣ ଉଦାହରଣ ଦର୍ଶାନ୍ତୁ ।
 ଉଦାହରଣର ସମୀକରଣ କିପରି ଏକ ସରଳ ରୂପାନ୍ତରଣ ଉଦାହରଣ ଦର୍ଶାନ୍ତୁ !

ଉଦାହରଣର ସମୀକରଣ କିପରି ଏକ ସରଳ ରୂପାନ୍ତରଣ ଉଦାହରଣ ଦର୍ଶାନ୍ତୁ ।
 ଉଦାହରଣର ସମୀକରଣ କିପରି ଏକ ସରଳ ରୂପାନ୍ତରଣ ଉଦାହରଣ ଦର୍ଶାନ୍ତୁ ।

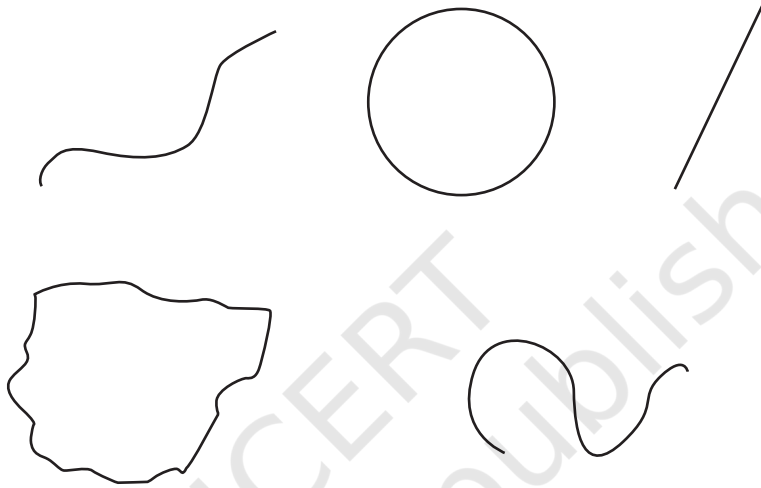

ଉଦାହରଣର ସମୀକରଣ କିପରି ଏକ ସରଳ ରୂପାନ୍ତରଣ ଉଦାହରଣ ଦର୍ଶାନ୍ତୁ ।
 ଉଦାହରଣର ସମୀକରଣ କିପରି ଏକ ସରଳ ରୂପାନ୍ତରଣ ଉଦାହରଣ ଦର୍ଶାନ୍ତୁ ।

ଉଦାହରଣର ସମୀକରଣ କିପରି ଏକ ସରଳ ରୂପାନ୍ତରଣ ଉଦାହରଣ ଦର୍ଶାନ୍ତୁ ।
 ଉଦାହରଣର ସମୀକରଣ କିପରି ଏକ ସରଳ ରୂପାନ୍ତରଣ ଉଦାହରଣ ଦର୍ଶାନ୍ତୁ ।

ଉଦାହରଣର ସମୀକରଣ କିପରି ଏକ ସରଳ ରୂପାନ୍ତରଣ ଉଦାହରଣ ଦର୍ଶାନ୍ତୁ ।
 ଉଦାହରଣର ସମୀକରଣ କିପରି ଏକ ସରଳ ରୂପାନ୍ତରଣ ଉଦାହରଣ ଦର୍ଶାନ୍ତୁ ।

ଉଦାହରଣର ସମୀକରଣ କିପରି ଏକ ସରଳ ରୂପାନ୍ତରଣ ଉଦାହରଣ ଦର୍ଶାନ୍ତୁ ।
 ଉଦାହରଣର ସମୀକରଣ କିପରି ଏକ ସରଳ ରୂପାନ୍ତରଣ ଉଦାହରଣ ଦର୍ଶାନ୍ତୁ ।

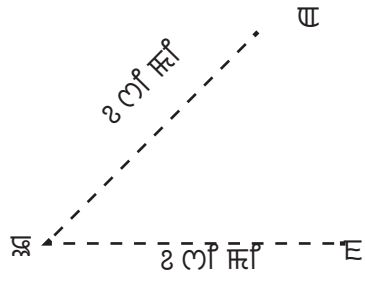

୯୦ମାଟି

୯. ମାଟିର ଘର

ଘରର ମାଟି ଘରର ରଙ୍ଗକାହିଁ?

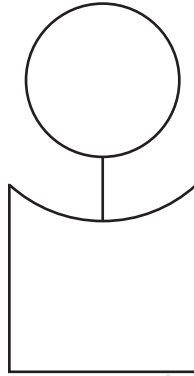

ମାଟିର ଘରର ମାଟିର ରଙ୍ଗକାହିଁ ।

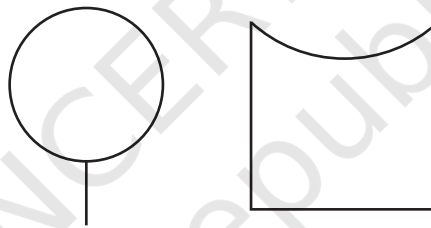

ଘରର ଘରର ମାଟିର ରଙ୍ଗକାହିଁ ଘରର ମାଟିର ରଙ୍ଗକାହିଁ । ଘରର ମାଟିର ରଙ୍ଗକାହିଁ ।

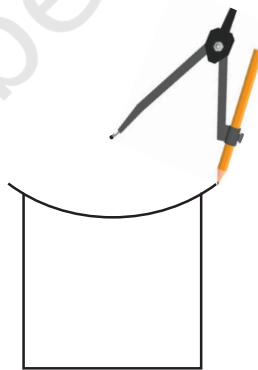

ମାଟିର ଘରର ମାଟିର ରଙ୍ଗକାହିଁ ଘରର ମାଟିର ରଙ୍ଗକାହିଁ । ଘରର ମାଟିର ରଙ୍ଗକାହିଁ ।

೧.೩ ಲಕ್ಷಣ ಅನುಕ್ರಮಣ ಉಪಯುಕ್ತವಾಗಿರುವ ಗೌಣಾಂಕ ಲೋಕಾಭಿಮಾನ

ಸೌಲಭ್ಯವನ್ನು ಲಕ್ಷಣ ಅನುಕ್ರಮಣ ಉಪಯುಕ್ತವಾಗಿರುವ ಗೌಣಾಂಕ ಲೋಕಾಭಿಮಾನ ಸೌಲಭ್ಯವು || ಹೇಗೆಯೇ ಲೋಕಾಭಿಮಾನದ ಲೇಖನ ಲಕ್ಷಣ ಅನುಕ್ರಮಣ ಅನುಕ್ರಮಣದ ಉಪಯುಕ್ತವಾಗಿರುವುದು? ಉಪಯುಕ್ತವಾಗಿರುವುದು, ಅನುಕ್ರಮಣದ ಉಪಯುಕ್ತವಾಗಿರುವುದು ಉಪಯುಕ್ತವಾಗಿರುವುದು || ಹೇಗೆಯೇ ಲೋಕಾಭಿಮಾನದ ಉಪಯುಕ್ತವಾಗಿರುವುದು ಗಾಂ. ಅನುಕ್ರಮಣ. ಅನುಕ್ರಮಣ. ಅನುಕ್ರಮಣ ||

ಉಪಯುಕ್ತ

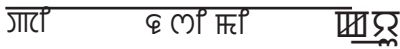

ಉಪಯುಕ್ತ ೩

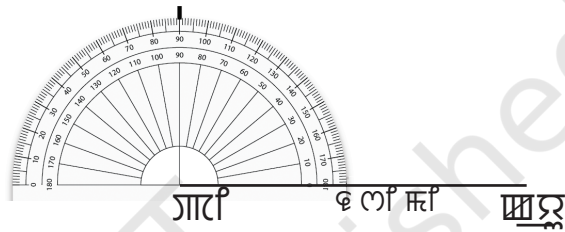

ಗಾಂ, ಅನುಕ್ರಮಣ ಅನುಕ್ರಮಣ ಗಾಂ ಅನುಕ್ರಮಣದ ಉಪಯುಕ್ತವಾಗಿರುವುದು ಅನುಕ್ರಮಣದ ಉಪಯುಕ್ತವಾಗಿರುವುದು ||

ಉಪಯುಕ್ತ ೩
ಗಾಂ ೩

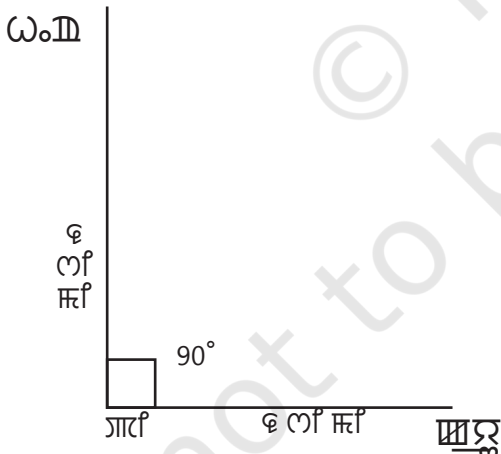

ಗಾಂ ಅನುಕ್ರಮಣದ ಉಪಯುಕ್ತವಾಗಿರುವುದು ಅನುಕ್ರಮಣದ ಉಪಯುಕ್ತವಾಗಿರುವುದು ||

ಗಾಂ ೩

ಉಪಯುಕ್ತವಾಗಿರುವುದು ಅನುಕ್ರಮಣದ ಉಪಯುಕ್ತವಾಗಿರುವುದು ||

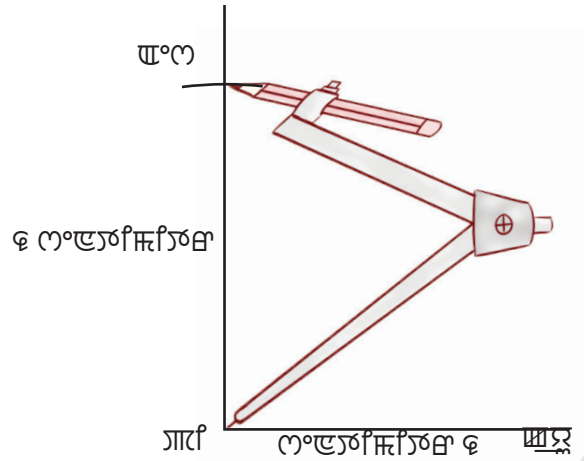

ආරම්භක ලක්ෂ්‍යයේ උඩින් ආරම්භක ලක්ෂ්‍යයේ උඩින් ආරම්භක ලක්ෂ්‍යයේ උඩින් ආරම්භක ලක්ෂ්‍යයේ උඩින්

අංක 2

අංක 2 ආරම්භක ලක්ෂ්‍යයේ උඩින් ආරම්භක ලක්ෂ්‍යයේ උඩින් ආරම්භක ලක්ෂ්‍යයේ උඩින් ආරම්භක ලක්ෂ්‍යයේ උඩින්

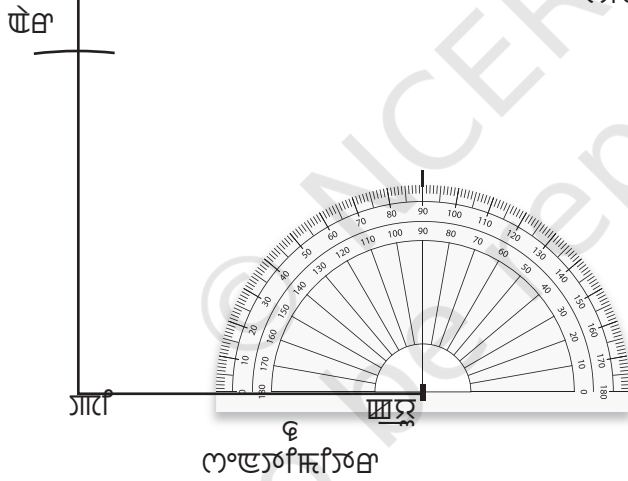

අංක 4

ආරම්භක ලක්ෂ්‍යයේ උඩින් ආරම්භක ලක්ෂ්‍යයේ උඩින් ආරම්භක ලක්ෂ්‍යයේ උඩින් ආරම්භක ලක්ෂ්‍යයේ උඩින්

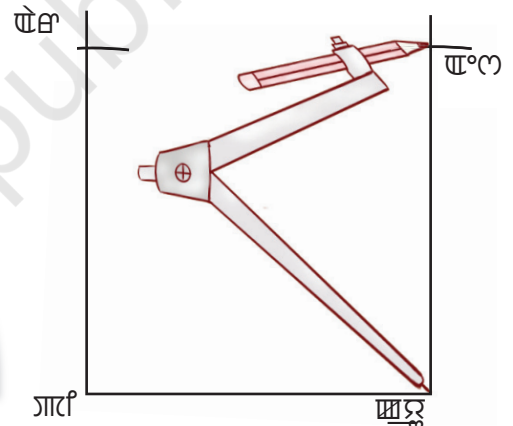

අංක 6

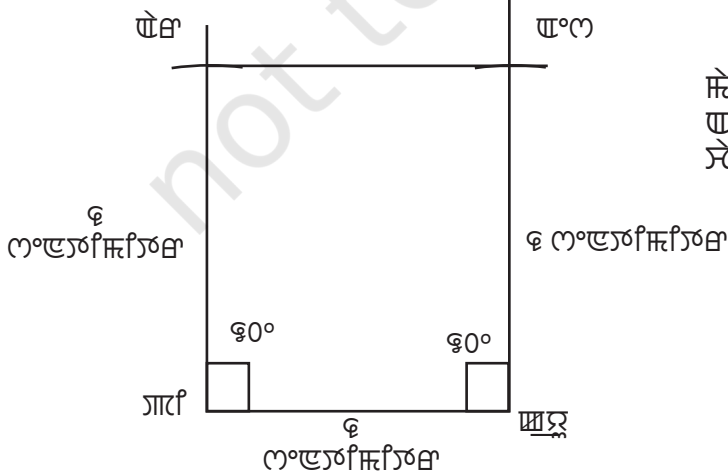

ආරම්භක ලක්ෂ්‍යයේ උඩින් ආරම්භක ලක්ෂ්‍යයේ උඩින් ආරම්භක ලක්ෂ්‍යයේ උඩින් ආරම්භක ලක්ෂ්‍යයේ උඩින්

ସୁନ୍ଦର: ଏହିଠି ଶିଖାଏକ ରଂଘାଈ ॥ ଗଠାଧିକ ଏହାମି ଖେଳାମି ଏକେଠି ଏହି ଘାଡ଼ି ଏକାକାକା? ଗଠାଧିକ ଏହାମି ଘୋଡ଼ିକାକା ଏକେଠି ଖାଡ଼ି ଧିଠି ଶଂଘାଠଂଘାଠଂ ଏହାମି ଖାଡ଼ିଠି ଠିଠି ଏକେଠିକା ଏହି ଘାଡ଼ି ଏକାକାକା?

୫.. ଖାଡ଼ି ଖାଡ଼ି ଧିଠି ଗଠାଧିକାକା

ଗଠାଧିକାକା ୧

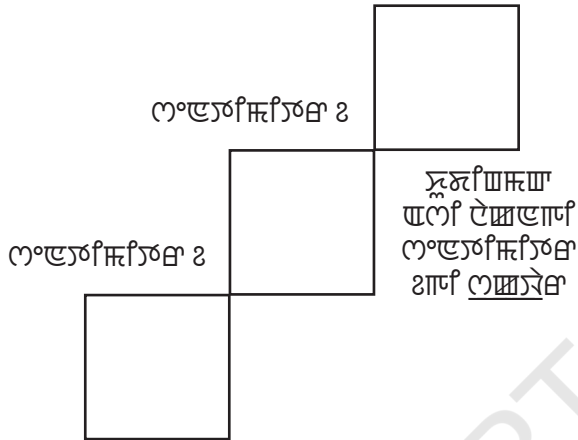

ଗଠାଧିକାକା ଏହି ଧିଠି ଗାଈଘା ଏକେଠି ଏକେଠିକାକା

ଧିଠିକାକା, ଖାଡ଼ି ଧିଠିକାକା ଧିଠିକାକା ॥

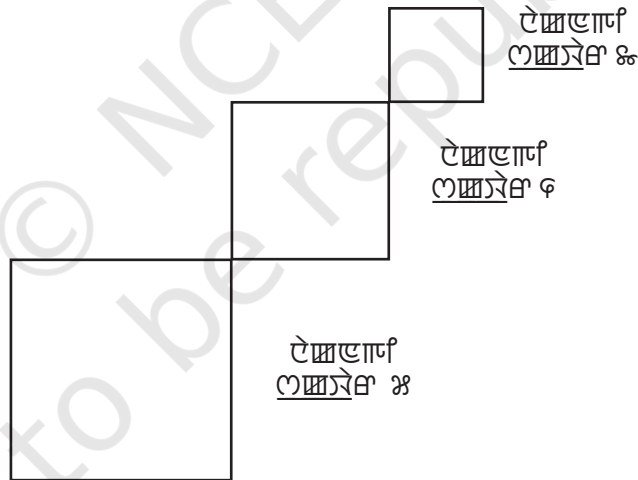

୬.. ଖାଡ଼ି ଧିଠି

ଖାଡ଼ି ରଂଘାଈ ॥ ଏକେଠି ଗାଈଘା ଧିଠି ଏହି ଧିଠି ॥ ଏକେଠି ଧିଠି ଧାଡ଼ି ଖାଡ଼ି ଏକେଠି ଗଠାଧିକାକା ଏକେଠି ଏକେଠି ଏକାକାକାକାକାକା ଏକେଠି ଧିଠିକାକା ॥

